

Prevodník PUSH-DIM na RF signál SR-2833P

Pred inštaláciou sa uistite, že je odpojené napájanie. Prístroj udržiavajte v suchom a čistom prostredí. Inštaláciu môže vykonávať iba kvalifikovaná obsluha. V prípade poškodenia výrobku s ním ďalej nemanipulujte a reklamujte ho. Inštalujte produkt podľa návodu. Zapojte iba do vyznačených konektorov podľa návodu.

Funkcie



Schéma zapojenia

s jedným tlačidlom



S dvoma tlačidlami

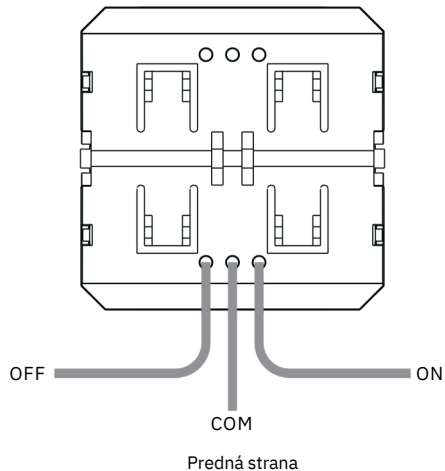
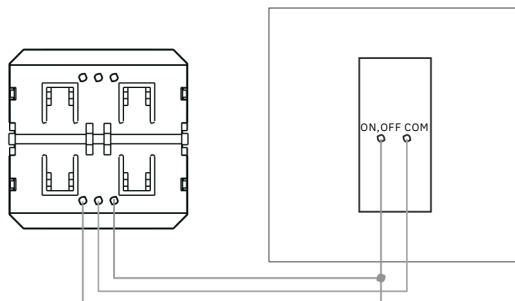
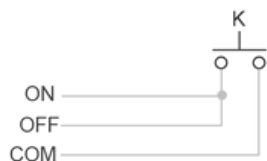
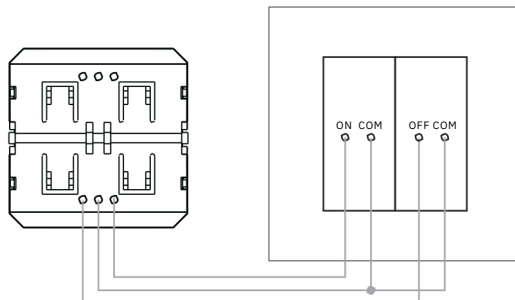
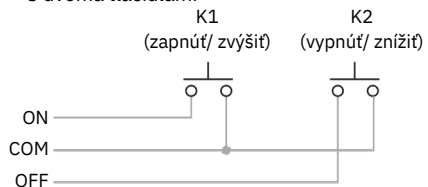

Párovanie s RF prijímačom

Krok 1: Zapojte RF prijímač podľa schémy zapojenia - viď. pokyny RF prijímača, s ktorým chcete zariadenie spárovať. (jeden prijímač je možné spárovať s maximálne 8 ovládačmi). Zapojte ovládač podľa návodu.



Krok 2: Stlačte tlačidlo „Learning Key“ na RF prijímači alebo 3x za sebou prijímač vypnite a zapnite.

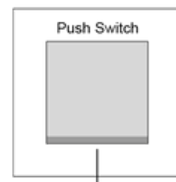

Krok 3: Stlačte akékoľvek tlačidlo. LED svetlo krátko zabliká - to je ukazateľ správne spárovaného zariadenia

Odpárovanie

Stlačte a podržte tlačidlo „Learning Key“ na RF prijímači na aspoň 3 sekundy, kým LED svetlo dvakrát nezabliká. Potom je odpárovanie úspešné.

Montáž

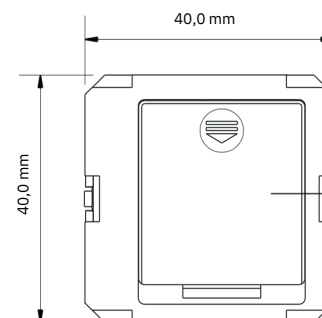

Batérie CR2430
Pred prvým použitím
odstráňte ochranný film

Funkcie

Jednopolové tlačidlo

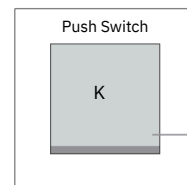

Stlačením svetlo zapnete alebo vypnete
Pridržením znížite alebo zvýšite jas

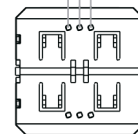

Dvojpolové tlačidlo

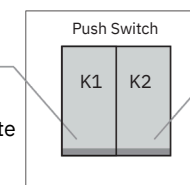

Stlačením svetlo zapnete
Podržením zvýšite jas

Stisknutím svetlo
vypnete
Podržením snížite
jas

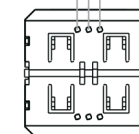

Technické údaje

Prevádzková vlhkosť	8% - 80%
Prevádzková teplota	0 ~ 40°C
Napájacie napätie	3V (1xCR2430 batérie)
Prevádzková frekvencia	868/869,5/434MHz
Rozmery (š x v x d)	40 x 40 x 11,2 mm
IP krytie	IP20

Vlastnosti

- Prevodník tlačidla (Push Switch) na RF ovladač
- Ovládanie jednej zóny
- Dosah k prijímaču až 20m
- Možnosť spárovať s nekonečným množstvom prijímačov
- Kompatibilný so všetkými univerzálnymi prijímačmi RF
- Jednoduchá výmena batérie

Obsah balenia:

- Prevodník
- Batérie CR2430

Bezpečnostné upozornenie

Zariadenie môžu inštalovať iba oprávnené osoby. Pred inštaláciou sa uistite, že máte potrebné znalosti k jeho správne zapojeniu. Nikdy nevykonávajte pripájanie pod napätím a pred spustením overte, či je všetko pripojené správne a bezpečne. Zariadenie nerozoberajte a ani ho nemodifikujte, hrozí riziko úrazu elektrickým prúdom. Nepoužívajte zariadenie vo vlhkom prostredí alebo pri teplotách, ktoré môžu spôsobiť kondenzáciu vody vo vnútri. Kondenzácia vo vnútri a z vonkajšej strany predstavuje riziko skratu zariadenia alebo úrazu elektrickým prúdom. Ak je zariadenie vlhké, nepoužívajte ho, kým celkom nevyschne. Inštaláciu a používanie vykonávajte iba pri izbovej teplote.

Balenie obsahuje batériu. Batérie udržiavajte v suchu a chráňte ich pred extrémnymi teplotami, ktoré by mohli spôsobiť ich poškodenie. Nepoužívajte batérie, ktoré sú poškodené alebo nafúknuté, pretože by mohli byť nebezpečné. Ak je výrobok s batériou dlhodobo nepoužívaný, je vhodné batériu vytiahnuť, aby nedošlo k úniku elektrolytu do zariadenia a ku korózii. Batéria nesmie byť likvidovaná s bežným odpadom. Batériu, ktorej skončila životnosť, prosím odovzdajte do zberu použitých batérií.

Likvidácia starého elektrického a elektronického zariadenia



Uvedený symbol na výrobku a jeho príslušenstve, obale alebo na pôvodných dokumentoch označuje, že s výrobkom nesmie byť nakladané ako s bežným odpadom. Po ukončení životnosti produktu prosím odovzdajte výrobok na príslušné zberné miesto podľa platných zákonov vo vašej krajine. Prosím nevyhadzujte staré elektrické ani elektronické zariadenia súčasne s bežným komunálnym odpadom. Narábanie s odpadom sa riadi Zákonom č. 79/2015 Z.z. a Smernicou Európskeho parlamentu a Rady 2012/19/EU (OEEZ) v platnom znení.

Prehlásenie o zhode



Výrobok bol navrhnutý a vyrobený v zhode s harmonizačnými právnymi predpismi Európskej únie, a to so Smernicami č.: 2014/53/EU (RED), 2014/35/EU (LVD), 2014/30/EU (EMC) a 2011/65/EU (RoHS), ktoré platia v závislosti na použití produktu.

Tento výrobok spĺňa všetky technické a bezpečnostné požiadavky uvedených smerníc. Prehlásenie o zhode a ďalšia dokumentácia je k dispozícii na e-shope dodávateľa alebo je možné ju vyžiadať na zákazníckej podpore.

Dodávateľ pre SK: Luxifer SK s.r.o. | Osadná 2, 831 03, Bratislava | www.klusprofile.sk | info@klusprofile.sk